



www.hunterdouglas.cl



HunterDouglas®

FACHADAS

MULTIPANEL F

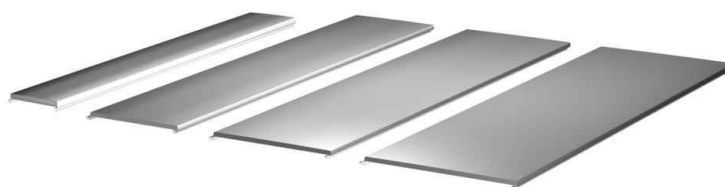
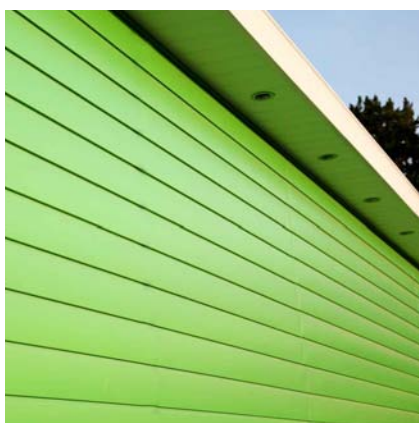

DESCRIPCIÓN TÉCNICA

Panel	Material	Espesor (mm.)	Peso (Kg/m ²)	Rendimiento (ml/m ²)	Largo Máx. (mts.)
Multipanel 300 F	Aluzinc	0,6	6,56	3,33	6,0
Multipanel 400 F		0,8	8,16	2,5	
Multipanel 500 F		0,8	7,80	2,0	
Multipanel 600 F		1,0	9,46	1,67	

Colores: Más de 100 colores estándar y especiales a pedido
Textura: Lisa o arenada
Usos: Revestimientos y cielos
Opciones: Con y sin cantería

CARACTERÍSTICAS

- El panel **Multipanel F** se usa principalmente como revestimiento de fachadas; se puede instalar de forma vertical, horizontal o diagonal.
- Este panel se aplica también en cielos, especialmente marquesinas.
- Su forma permite atractivas soluciones arquitectónicas, permitiendo la opción de emplearse con o sin cantería.
- Al ser una solución con portapanel y sin fijaciones a la vista, permite la dilatación térmica libre del panel.
- Este revestimiento, por sus características, es ideal para la remodelación de fachadas existentes en aplicaciones residenciales, comerciales e industriales, permitiendo, además, la incorporación de aislamiento a la solución constructiva.

FACHADAS VENTILADAS

El panel **Multipanel F** con cantería abierta, es un sistema constructivo basado en la tecnología "Rainscreen". Las canterías verticales del revestimiento permiten drenar aguas lluvia y la condensación producida por detrás de la superficie del revestimiento, por diferencias de presión, proporcionando las siguientes ventajas:

- Asegura la estanqueidad del edificio.
- Facilita la evaporación del agua existente en los muros.
- Aislamiento térmico y acústico (materiales y cámara de aire).
- El espacio intermedio se puede utilizar para alojar ductos de distintas instalaciones (eléctricas, sanitarias, hidráulicas, etc.).

FORMA DE INSTALACIÓN

ENCUENTRO TIPO ESQUINA EXTERIOR

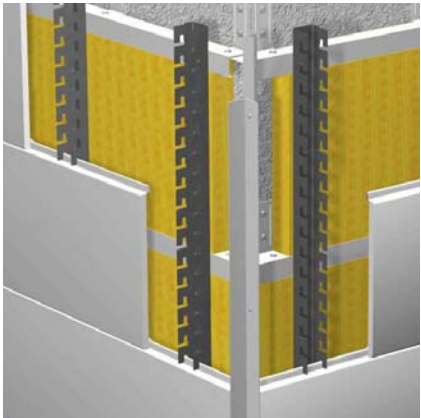
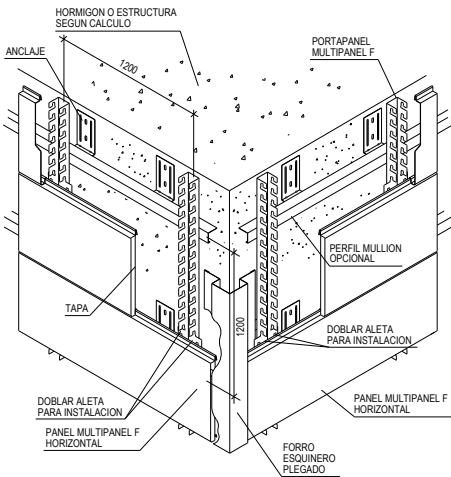

SOLUCION EMPALME CON CANTERIA PANEL HORIZONTAL

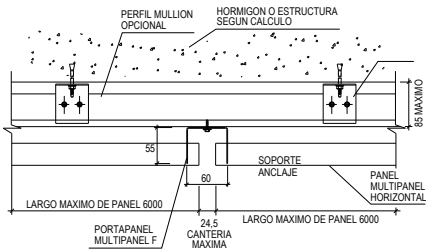

ENCUENTRO SUPERIOR

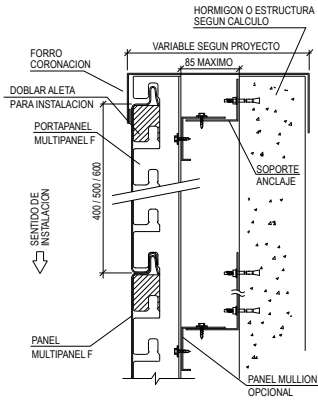

ENCUENTRO INFERIOR

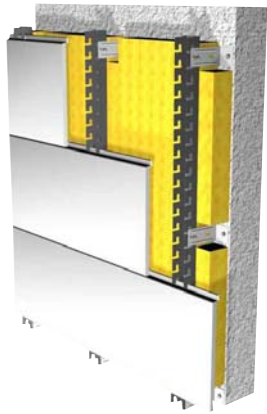
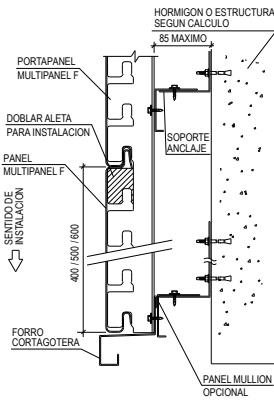

MULTIPANEL F CON CANTERIA

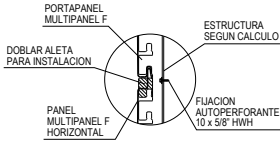

MULTIPANEL F SIN CANTERIA

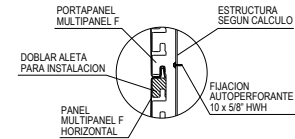

DETALLE PANEL MULTIPANEL F (SIN CANTERIA) CON CLIP DE FIJACION (SIN PORTAPANEL)

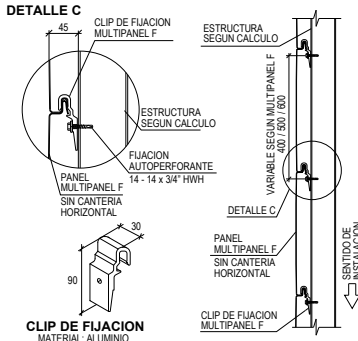

CLIP DE FIJACION MATERIAL: ALUMINIO



(*) Los periodos indicados son estimados, dependiendo del color y ambiente en que se encuentren. Tiempo de servicio se refiere al lapso sobre el cual la pintura podría requerir mantenimiento para recuperar brillo y tonos originales.

